

### GR-105M-NNB

GR

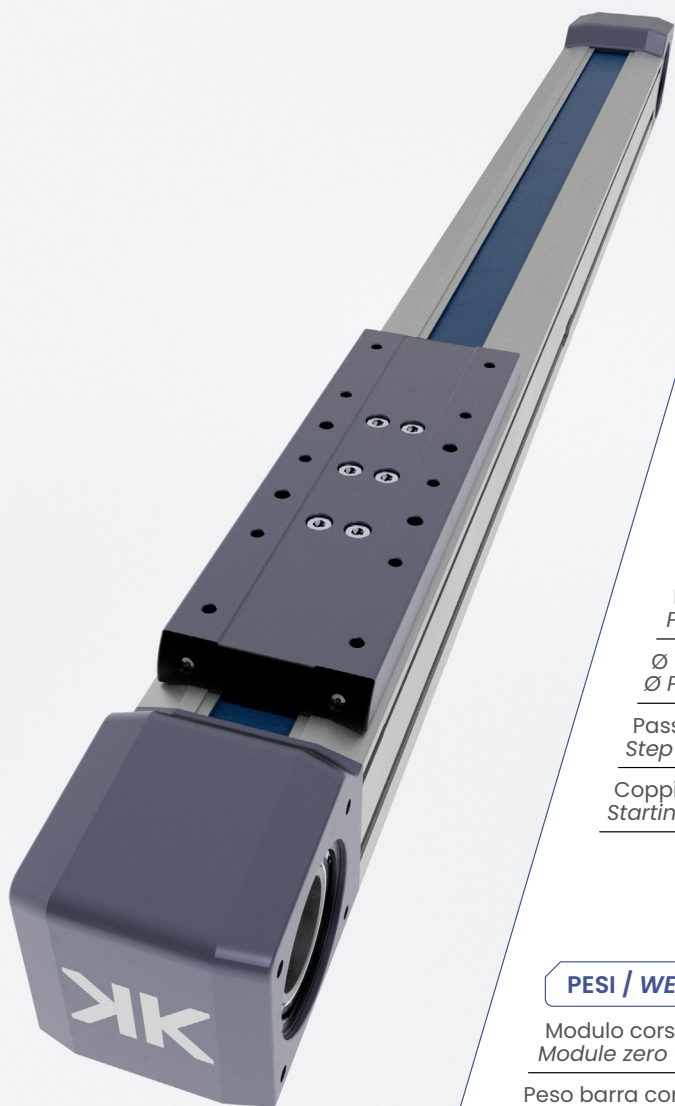

#### SPECIFICHE TECNICHE / TECHNICAL DATA

Versione unità Type Unit	Monoguida interna Internal monoguide
Sezione portante Structure Section	105x90
Dimensioni guide Rail Size	25
Cinghia Belt	AT10-45
Velocità Speed	4 (m/sec)
Accelerazione Acceleration	30 (m/sec)
Ripetibilità Repeatability	0.1 (mm)

#### DATI PULEGGIA / PULLEY DATA

Puleggia Pulley	Z24
Ø Primitivo puleggia Ø Pulley Pitch	76.39 [mm]
Passo per giro puleggia Step for Pulley turn	240 [mm]
Coppia a vuoto Starting Torque	0.5 [Nm]

#### PESI / WEIGHTS

Modulo corsa zero Module zero travel	13.0 kg
Peso barra corsa zero Zero stroke bar weight	-- kg
Peso 100mm lineare Linear weight 100mm	1.45 kg
Peso del carro Carriage weight	3.4 kg

#### CONDIZIONI DI ESERCIZIO CONSIGLIATE / RECOMMENDED OPERATING CONDITIONS

Momento dinamico Dynamic Moment	<b>Mx</b> 176 Nm	<b>My</b> 930 Nm	<b>Mz</b> 930 Nm
Forze statiche Static forces	<b>Fy</b> 3500 N	<b>Fz</b> 3500 N	
Carico a trazione Tensile load	<b>Fx</b> 300 N		

\* Il valore Fx si riferisce al carico applicabile alla puleggia, e non al valore di carico ammissibile dalla cinghia. Tale valore è calcolato sulla base del tipo di cinghia e del numero di denti della puleggia.  
\* The Fx value refers to the load applicable to the pulley, and not to the allowable load value of the belt. This value is calculated on the basis of the type of belt and the number of pulley teeth.

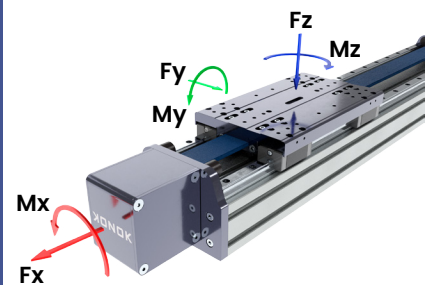

I valori dinamici indicati non corrispondono alle massime capacità di carico teoriche. Sono stati calcolati considerando fattori di sicurezza adatti alle automazioni industriali. In caso di sollecitazioni massime contemporanee si prega di contattare il servizio tecnico.  
The dynamic values indicated do not correspond to the theoretical maximum load capacities. They have been calculated considering safety factors suitable for industrial automation. In case of simultaneous maximum stresses, please contact the technical service.

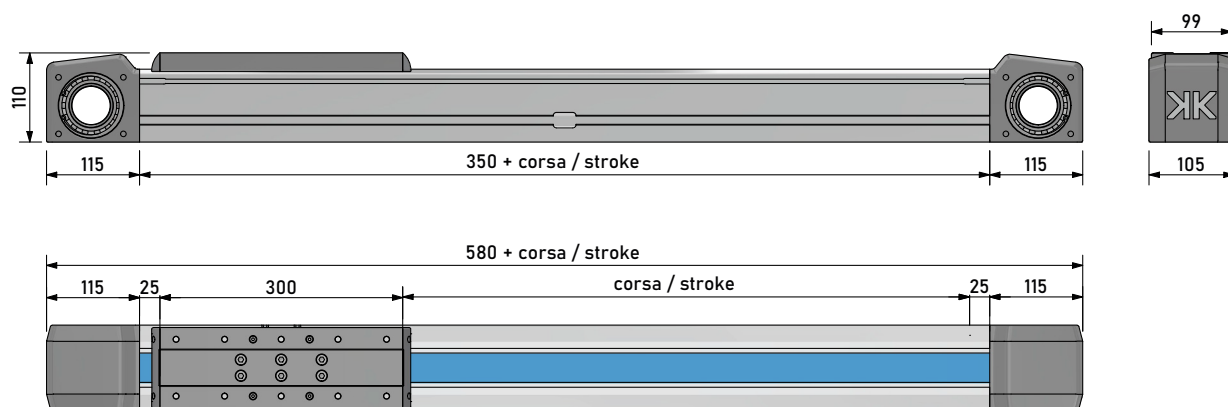

MAGGIORI DETTAGLI PAGINA / MORE DETAILS PAGE 47

### SEZIONE PORTANTE / STRUCTURAL SECTION

Momento d'inerzia Moment of inertia	Ix	256.9 cm <sup>4</sup>
Momento d'inerzia Moment of inertia	Iy	454.7 cm <sup>4</sup>
Modulo resistenza flessione Flexural Modulus	Wx	48.9 cm <sup>3</sup>
Modulo resistenza flessione Flexural Modulus	Wy	101.0 cm <sup>3</sup>
Peso lineare Linear Weight		9.4 Kg/m
Tipo cava Hollow Type		10.4-PG-20

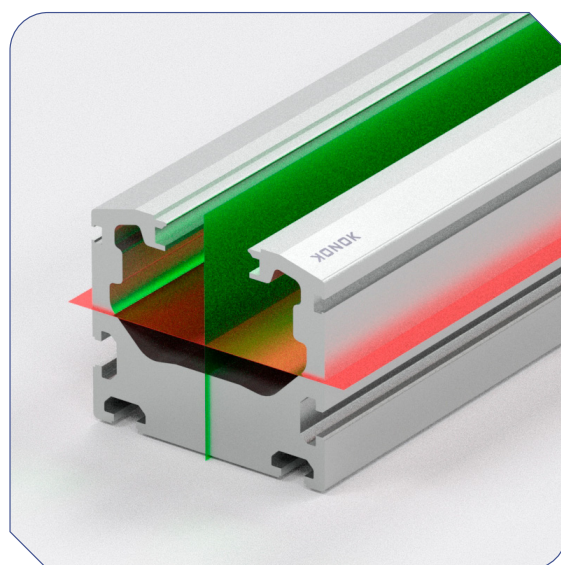

## GR-105M-NNB

### DIMENSIONI / DIMENSIONS

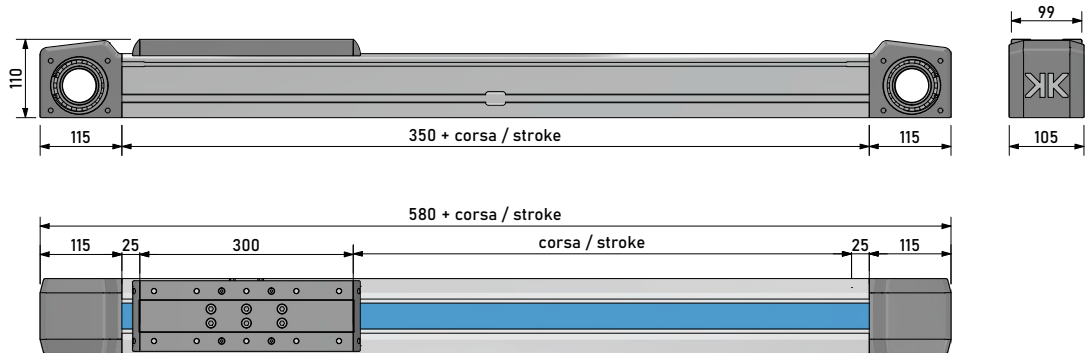

### DIMENSIONI CARRO / CARRIAGE DIMENSIONS

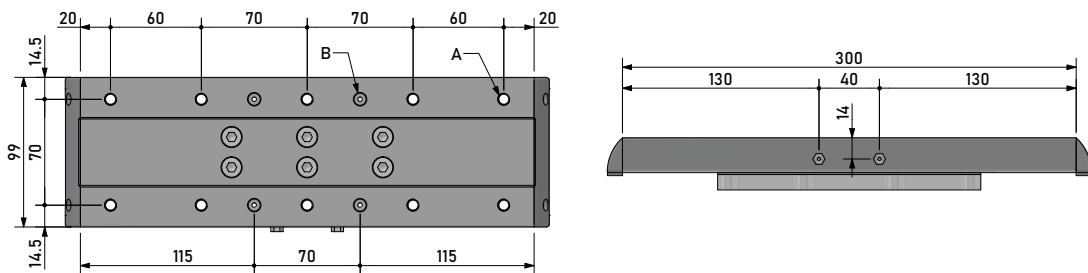

### DIMENSIONI TESTATA MOTORE / MOTOR HEAD DIMENSIONS

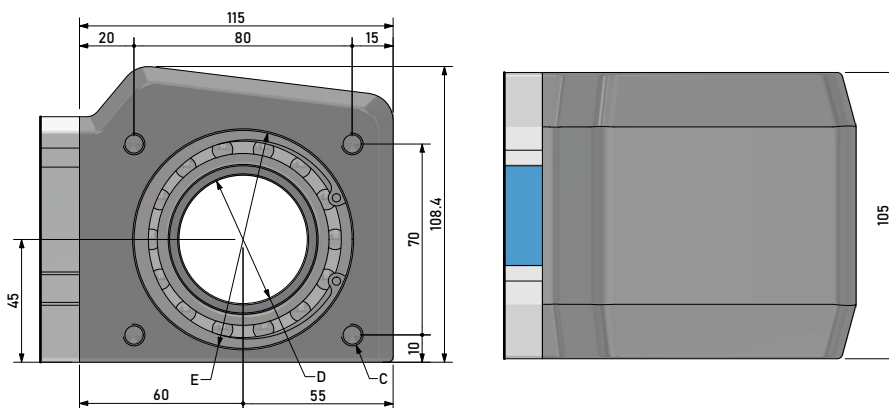

NOME / NAME	A	B	C	D	E
Ø - FILETTO / Ø - THREAD	10x M8	4x Ø8 H7	4x M8	Ø47 H7	Ø80 H7
PROFONDITÀ / DEPTH	19	15	20	PASSANTE / THRU-HOLE	2.5